

**PROVISIONSFREI!! | Ca. 9 Minuten zur Wr. Stadtgrenze |
schlüsselfertig | beheizter Keller | Wäscheschacht |
Staubsaugeranlage**



Objektnummer: 13807

Eine Immobilie von Alexander Ringsmuth GmbH

Zahlen, Daten, Fakten

Art:	Haus
Land:	Österreich
PLZ/Ort:	1220 Wien
Baujahr:	2022
Zustand:	Erstbezug
Wohnfläche:	166,00 m ²
Nutzfläche:	212,23 m ²
Zimmer:	5
Bäder:	2
WC:	3
Terrassen:	3
Stellplätze:	2
Keller:	50,00 m ²
Heizwärmebedarf:	B 41,43 kWh / m ² * a
Gesamtenergieeffizienzfaktor:	A+ 0,85
Kaufpreis:	539.000,00 €
Kaufpreis / m²:	2.539,70 €

Ihr Ansprechpartner



Maja Arsic

Alexander Ringsmuth GmbH
Hackhofergasse 1
1190 Wien

T +43 699 18 04 71 30
H +43 699 18 04 71 30

Gerne stehe ich Ihnen für weitere Informationen oder einen Besichtigungstermin zur



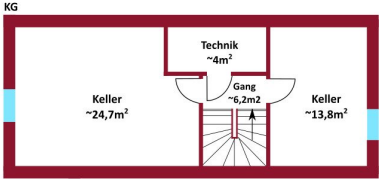

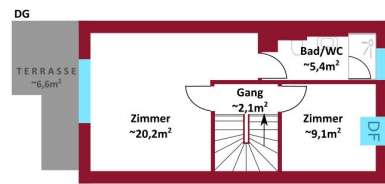
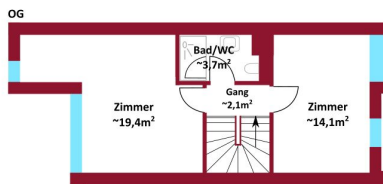
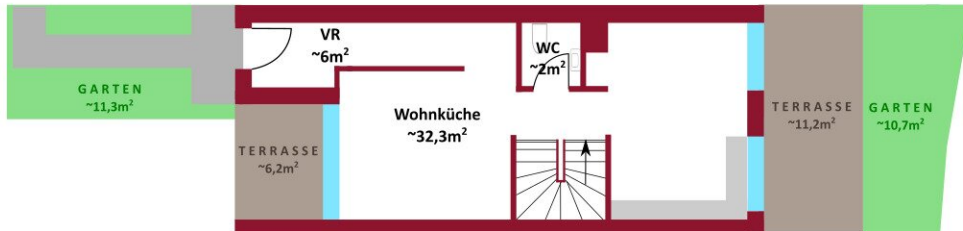

KG

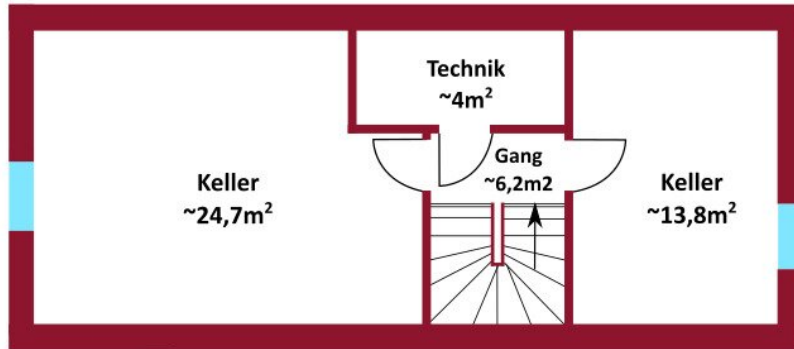

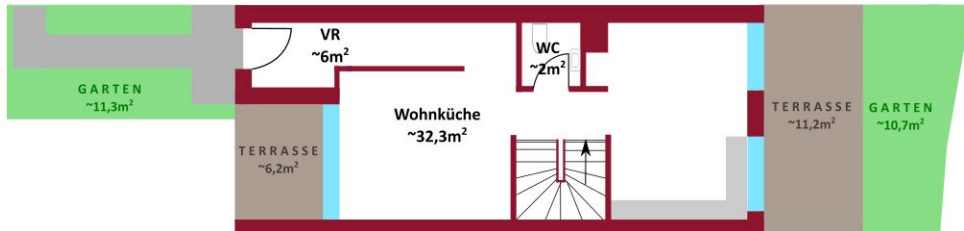

OG

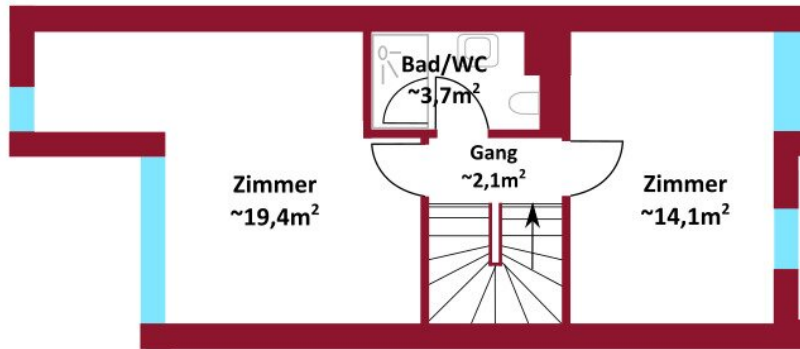

DG

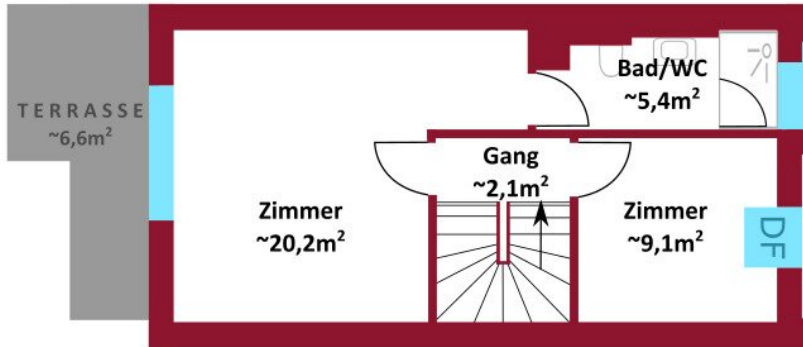

Objektbeschreibung

***** PROVISIONSFREI *****

Dem stressigen Stadtleben entkommen und ein ruhiges Zuhause schaffen!

Ruhig gelegen, in einer ansprechenden Architektur und modernst ausgestattet präsentiert sich dieses frisch fertiggestellte Neubauprojekt, bestehend aus 3 Reihenhäusern in zentraler Lage Deutsch Wagrams!

3 Reihenhäuser, die Platz für die ganze Familie bieten, denn jedes Haus verfügt über 3 Wohn-Geschosse sowie ein Kellergeschoss samt Tageslicht!

Bodentiefe Fenster, gut geplante Grundrisse und ruhige Gärten sorgen für die richtige Lebens- und Wohlgefühlqualität!

Die Highlights im Überblick:

- schlüsselfertiger Erstbezug
- 5 Zimmer
- Wohnflächen von ca. 166m²
- 2 KFZ-Stellplätze pro Haus
- beheizter fast 50m² großer Keller
- 2 Terrassen und 2 Gärten pro Haus
- Ziegelmassivbauweise

- Fußbodenheizung betrieben mittels Wärmepumpe
- Wäscheschacht
- zentrale Staubsaugeranlage
- 3-fach verglaste Fenster
- platzsparende Schiebetüren
- Vorbereitung für Klimaanlage
- Echtholzparkettboden
- moderne Walk-In-Duschen

Die Einheiten im Überblick:

Haus 1: 5 Zimmer, WFL: ca. 166 m², NFL: ca. 212 m², 539.000,-- Euro

Haus 2: 5 Zimmer, WFL: ca. 166 m², NFL: ca. 219 m², 549.000,-- Euro

Haus 3: 5 Zimmer, WFL: ca. 166 m², NFL: ca. 216 m², VERKAUFT

Zusätzlich zum Kaufpreis der Häuser sind jeweils 2 KFZ-Stellplätze zum Preis von je 15.000€ zu erwerben.

Die Lage:

Aufgrund der **Nähe zu Wien (ca. 9 Autominuten)** und der **tollen öffentlichen Verkehrsanbindung sowie Infrastruktur** zieht es immer mehr Menschen nach **Deutsch-Wagram**.

Das Neubauprojekt befindet sich in einer **ruhigen, kaum befahrenen Seitengasse**.

Aufgrund der **idealen Lage** sind **Geschäfte des täglichen Bedarfs** und auch ein **ansprechendes Gastronomieangebot zu Fuß erreichbar**.

Für **weitere Freizeitaktivitäten** sorgt der nur **wenige Autominuten entfernte Golfclub Bockfliess** sowie die **Schottergrube Großengersdorf**.

Durch die **im Nu erreichte B8** ist eine **schnelle Erreichbarkeit Wiens in nur wenigen Autominuten** gegeben.

Bahnhof Deutsch-Wagram: ca. 1,1km

Kindergarten ca. 600m

Volksschule ca. 1,7km

Mittelschule ca. 1,8km

Spar ca. 850m

Gerne steht Ihnen Frau Maja Arsic für weitere Fragen bzw. flexibel gestaltbare Besichtigungstermine unter 0699 180 47 130 zur Verfügung.

www.ringsmuth-immobilien.at

Wir weisen ausdrücklich auf unser wirtschaftliches Naheverhältnis mit dem Abgeber/der Abgeberin und auf unsere Vermittlungstätigkeit als Doppelmakler hin.

Irrtum und Änderungen vorbehalten!

ANLEGER AUFGEPASST!

Haus TOP 1:

Bei diesem äußerst interessanten Eckreihenhaus handelt es sich um einen **attraktiven Anleger-Hit**, da diese Einheit bereits vermietet ist.

Auf einer **Wohnfläche von ca. 166 m²** und einer **Gesamtnutzfläche von ca. 212m²** erwartet Sie folgende Raumaufteilung:

Kellergeschoss:

- 2 separate Räume mit Fenstern
- Technikraum

Erdgeschoss:

- Vorraum
- Wohnküche mit leicht räumlich abgetrennter Küche und ausreichend Platz für einen Essbereich
- WC mit Handwaschbecken
- Ausgänge für beide Gärten

Obergeschoss:

- 2 Schlafzimmer
- Bad mit Dusche und WC

Dachgeschoss:

- Masterbedroom mit Ausgang auf die Terrasse
- Schlafzimmer
- Tageslichtbad mit Dusche und WC

Symbolfotos: Bei den Fotos handelt es sich teilweise um jene der spiegelverkehrten Einheit.

Kaufpreis:

Der Kaufpreis beläuft sich auf **539.000,-- Euro**.

Kaufpreis KFZ-Stellplatz jeweils: **15.000,-- Euro**

Gerne steht Ihnen Frau Maja Arsic für weitere Fragen bzw. flexibel gestaltbare Besichtigungstermine unter 0699 180 47 130 zur Verfügung.

www.ringsmuth-immobilien.at

Wir weisen ausdrücklich auf unser wirtschaftliches Naheverhältnis mit dem Abgeber/der Abgeberin und auf unsere Vermittlungstätigkeit als Doppelmakler hin.

Irrtum und Änderungen vorbehalten!

Infrastruktur / Entfernungen

Gesundheit

Arzt <2.500m
Apotheke <3.000m
Klinik <3.500m
Krankenhaus <6.500m

Kinder & Schulen

Schule <3.000m
Kindergarten <3.500m
Universität <5.500m
Höhere Schule <5.500m

Nahversorgung

Supermarkt <2.500m
Bäckerei <3.000m
Einkaufszentrum <4.000m

Sonstige

Bank <3.000m

Geldautomat <3.000m

Post <3.000m

Polizei <3.000m

Verkehr

Bus <500m

U-Bahn <3.500m

Straßenbahn <4.500m

Bahnhof <1.500m

Autobahnanschluss <1.000m

Angaben Entfernung Luftlinie / Quelle: OpenStreetMap